



A DOKUMENTUMOT DIGITÁLIS
ALÁÍRÁSSAL LÁTTA EL.



AVDH Bélyegző



Crew®

CHANGING THE WAY YOU THINK ABOUT PRINTING

CREW Kft.

KÖRNYEZETVÉDELMI NYILATKOZAT

2017





EMAS

Hitelesített
környezetvédelmi
vezetési rendszer

HU-00004

A DOKUMENTUMOT DIGITÁLIS
ALÁÍRÁSSAL LÁTJA EL



AVDH Bélyegző



Crew®

CHANGING THE WAY YOU THINK ABOUT PRINTING

CREW Kft.

KÖRNYEZETVÉDELMI NYILATKOZAT

2017

Handwritten signature



Tartalomjegyzék

Előszó	3
Kapcsolat.....	4
Cégadatok	5
A Crew Kft. bemutatása	6
Környezeti döntési mátrix	8
Szervezeti ábra, környezeti politika.....	9
Integrált Irányítási Rendszer.....	10
Környezetirányítási Rendszer.....	12
- Környezeti tényezők és hatások meghatározása	12
- A környezetirányítási rendszer fejlesztése	13
Környezeti tényezők és hatások.....	14
- villamos energia	14
- vízfogyasztás	16
- papírfelhasználás.....	17
- festékfelhasználás	18
- nyomólemezzel felhasználás.....	19
- segédanyag felhasználás	20
- üzemanyag felhasználás	21
- papír- és veszélyes hulladék.....	22
Alapmutatók összesítő táblázata.....	23
Jogi háttér.....	24
Környezeti célok	27
Hitelesítői nyilatkozat.....	28

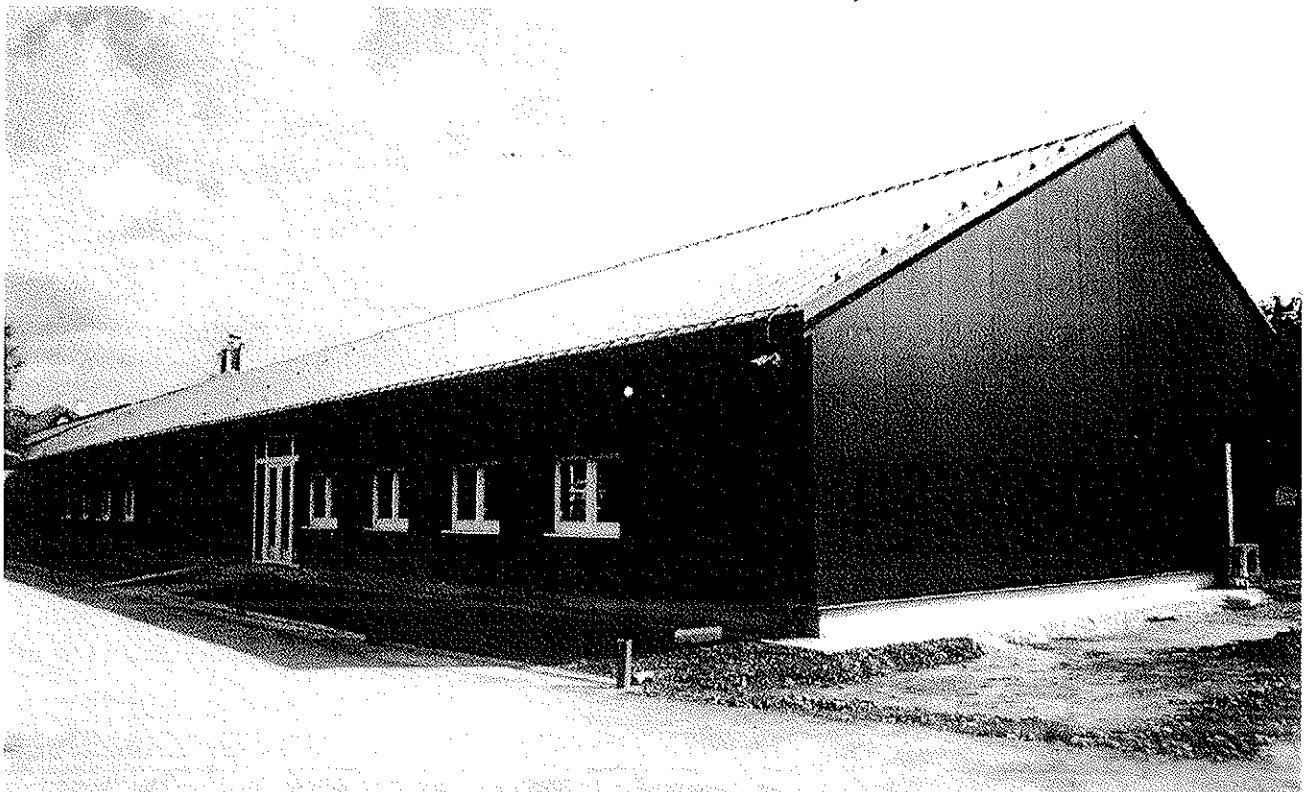

Horvath



Hitelesített
környezetvédelmi
vezetési rendszer

EMAS

HU-00034

Előszó

A Crew Kft. a nyomdaipar területén tevékenykedik és próbálja a legmagasabb szinten kielégíteni a megrendelők igényeit. Korszerű gépparkkal, a legmodernebb technikával és ügyfélközpontú gondolkodással fogadjuk ügyfeleinket. Szórólaptól a könyvig, naptártól a poszterig, különféle nyomtatványokat magas minőségben készítünk, de bármilyen egyedi elképzelés megvalósításában is partnerek vagyunk.

Megrendelőink között tudhatjuk jó néhány multinacionális cég magyarországi képviselőjét, de külföldről is számos megrendelést kapunk. Célunk, hogy cégünk folyamatos technológiai fejlődését összhangba hozzuk a környezetvédelemmel és nem csak minőségi de környezetbarát nyomtatványokkal is jelen legyünk a piacon.

A Crew Kft. vezetősége, és a cég dolgozói átérzik, hogy napjaink egyik legfontosabb problémája a környezetszennyezés és az erőforrások túlzott használata.

Ezért elkötelezzük magunkat arra, hogy nyomdai tevékenységünk minden fázisát, a megrendelés beérkezésétől, a papír és anyagrendelés, a nyomtatás és feldolgozás valamint a hulladékgazdálkodás folyamatait, a környezetvédelmi előírásoknak megfelelően végezzük és minden lehetséges eszközzel törekszünk a működés által okozott káros hatások mielőbbi megszüntetésére, ezek megelőzésére és a folyamatos fejlődésre a környezet védelmében.

Ezen céljaink és törekvéseink megvalósításába bevonjuk a vállalat dolgozóit, beszállítóit és alvállalkozóit.



Hitelesített
környezetvédelmi
vezetési rendszer

EMAS

HU-00004

Crew Kft. Környezetvédelmi Nyilatkozat 2017

Kapcsolat

Címünk: 1116 Budapest, János utca 175.

A nyomda bérelt területen helyezkedik el, a terület tulajdonosa a Powerquattro Zrt.

A nyomda elhelyezkedése:

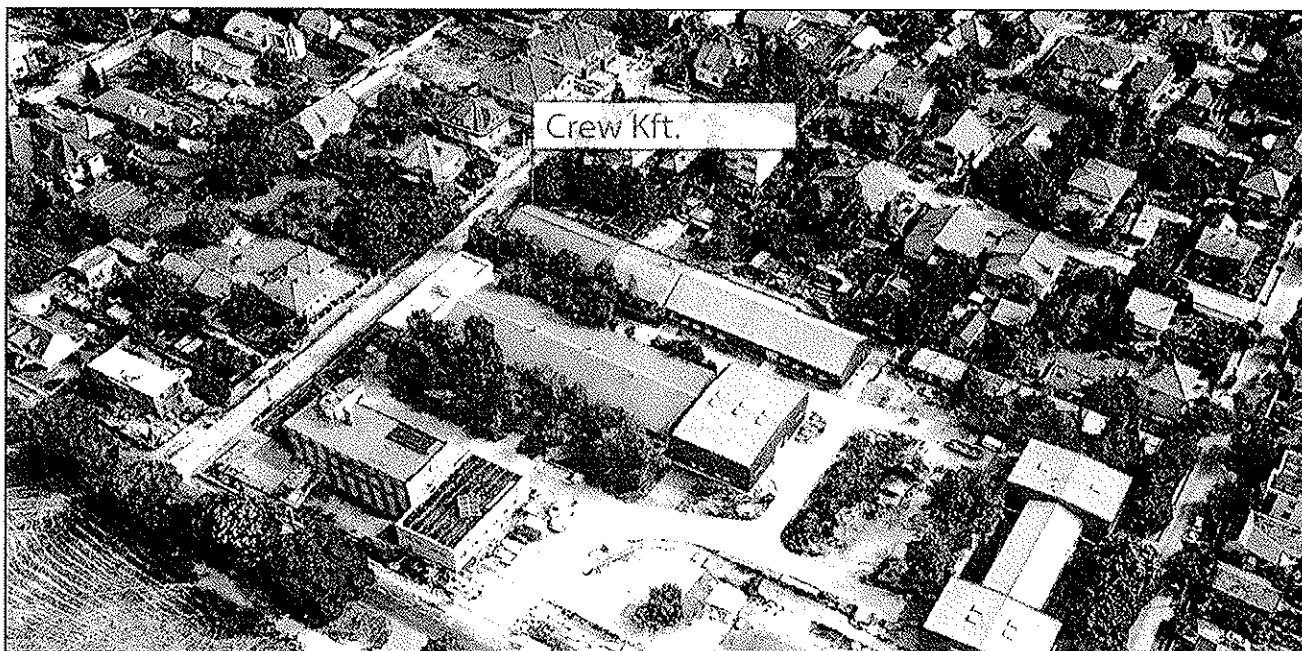
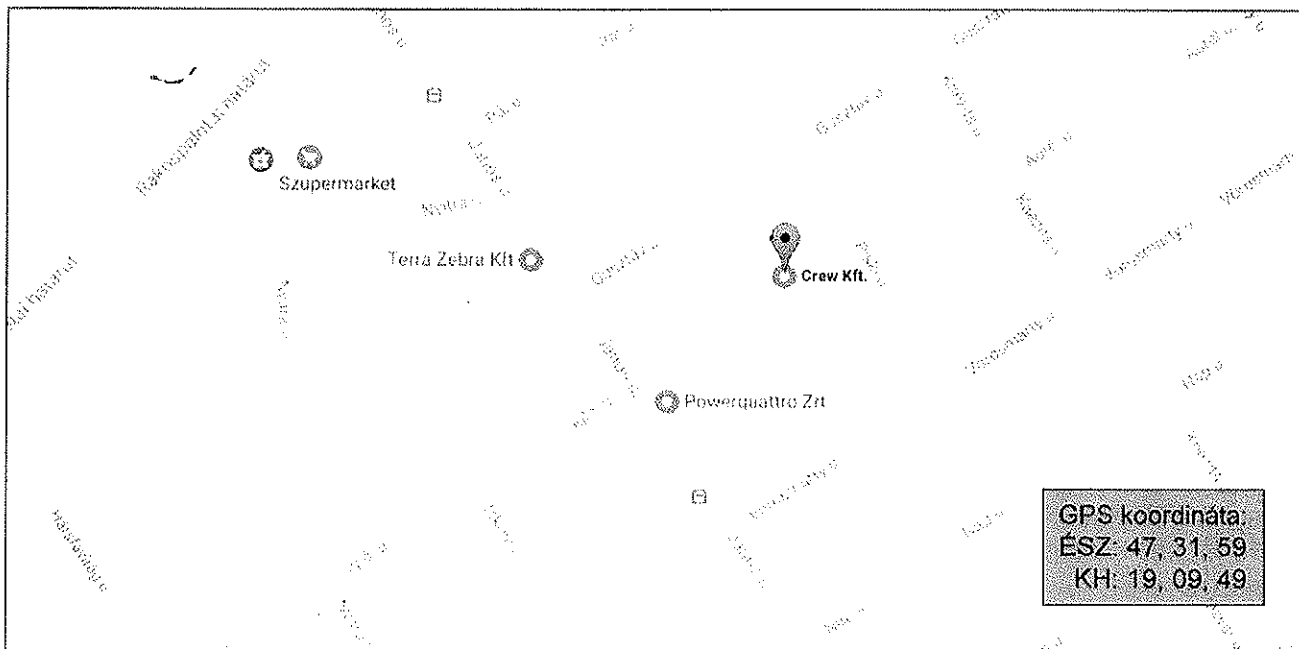

Kontakt személy és a nyilatkozatot készítője:

Körcsöneyei Zsolt, nyomdavezető, MIR-KIR vezető

tel.: +36 70 366-7405

e-mail: zs.korcsoneyi@crewprint.hu



Hitelesített
környezetvédelmi
vezetési rendszer

EMAS HU-00004

Crew Kft. Környezetvédelmi Nyilatkozat 2017

Cégadatok

a cég neve	Crew Kft.
adószám	12417764-2-42
központ	1067 Budapest, Eötvös utca 9.
nyomda	1116 Budapest, János utca 175.
telefon/fax	+36 1 401-3045 / +36 1 401 6046
web	www.crewprint.hu
tevékenységi kör	nyomdaipari szolgáltatás
TEÁOR/NACE	18.12 Nyomás (kivéve: napilap)
létszám	29 fő
alapítás éve	1998
felelős vezető	Szamos Tamás +36 70 334-4813, t.szamos@crewprint.hu
környezetvédelmi vezető/ EMAS felelős	Körcsöneyei Zsolt +36 70 366-7405, zs.korcsoneyei@crewprint.hu
tanúsítványok, hitelesítések	MSZ EN ISO 9001:2015 (tanusító: e.com-CERT ICBR Kft.) MSZ EN ISO 14001:2015 (tanusító: e.com-CERT ICBR Kft.) FSC (tanusító: Control Union Certification) EMAS (hitelesítő: ÉMI-TÜV SÜD Kft.)
környezetvédelmi ügyfél jel (KÜJ szám)	100661371
környezetvédelmi területi jel (KTJ szám)	100971674
KSH törzsszám	11797898-1812-113-01
EMAS nyilvántartásba vétel dátuma	2006.07.18.
regisztrációs szám	HU-000004
EMAS hitelesítő szervezet	ÉMI-TÜV SÜD Kft. - akkreditációs ügyiratszám: HU-V-0001/2017
EMAS hitelesítő	Moravcsikné File Katalin
hitelesítés dátuma	2018.07.11.



Hitelesített
környezetvédelmi
vezetési rendszer

EMAS

HU-00004

Crew Kft. Környezetvédelmi Nyilatkozat 2017

A cég és a technológia bemutatása

A Crew Kft. tevékenységi körét tekintve fő profilja a nyomdai szolgáltatás, kivitelezés. Cégünk a hazai nyomdaipar meghatározó szereplője, hiszen az általunk gyártott termékek és az ehhez kapcsolódó szolgáltatások széles skáláját tekintve, a minőségi szolgáltatás terén előkelő helyet vívott ki magának, legfőképpen rugalmasságával, korrekt, versenyképes árral, magas szakmai-technikai színvonalával.

A nyomda kiváló szakembereket alkalmaz mind az ügyfélkapcsolat, mind az előkészítés, mind a nyomtatás területén. A nyomda rendelkezik az ISO-9001:2015, ISO 14001:2015, illetve ISO 12647-2:2004 tanúsítással (ez utóbbi a konkrét termelésben részt vevő, adott ofszetgép objektíven mérhető termelési minőségét tanúsítja), valamint bevezetésre került az EMAS környezettudatos vállaltirányítási rendszer, illetve az FSC környezetvédelmi minőségirányítási eljárás.

A cég fő profilként nyomdaipari tevékenységgel foglalkozik. Főbb gyártott termékek:

- heti, havi, és negyedéves lapok
- könyvek
- színes kiadványok
- éves jelentések, üzleti beszámolók
- dobozok
- naptárak, jegyzettömbök
- DM csomagok, wobblerek, displayek, attrapok
- képeslapok
- levélpapírok
- vinilek, sorsjegyek
- dossziék
- CD, DVD borítók
- szórólapok

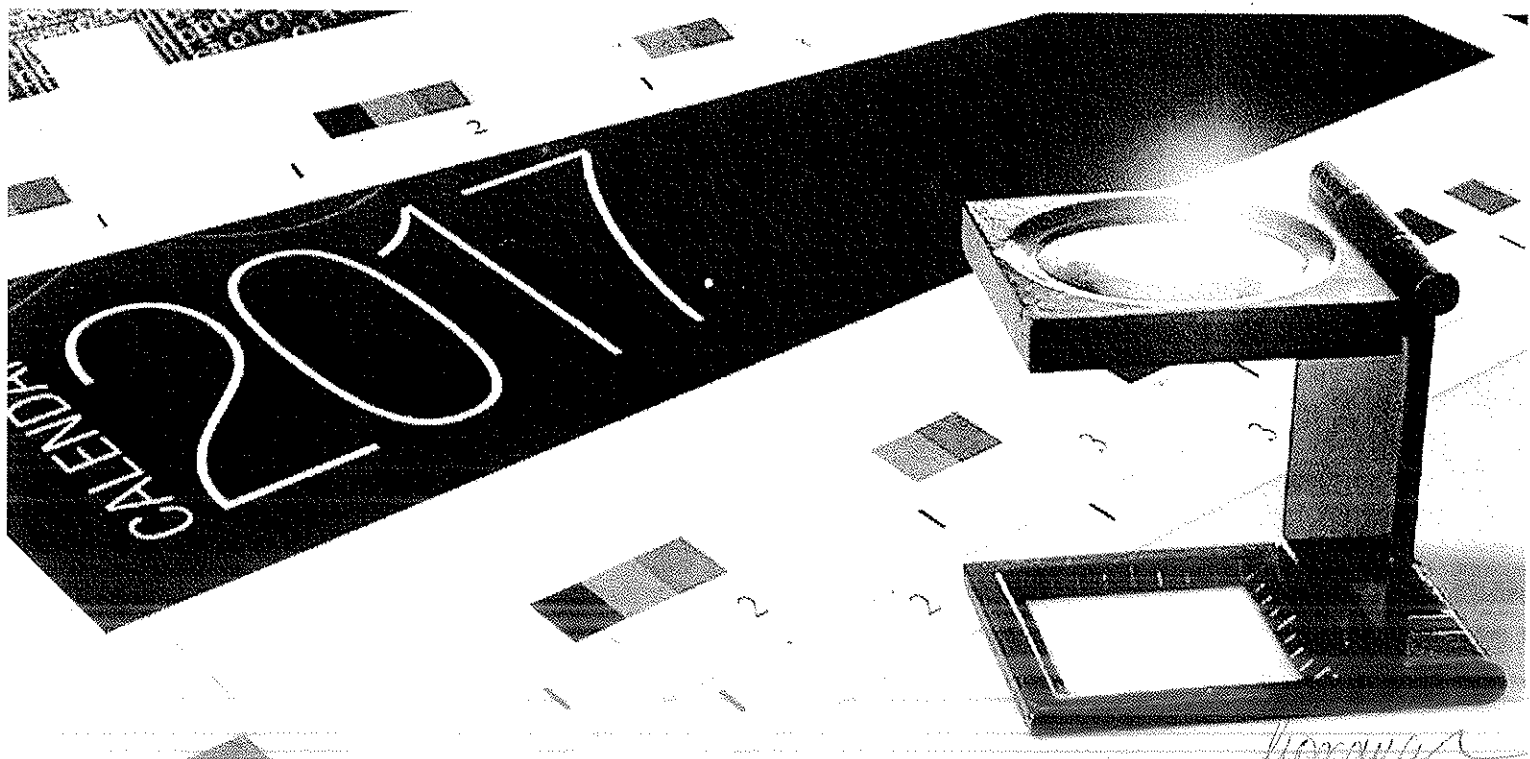

Korawa

A nyomdai termékek gyártása helyben, a XVI. kerületi János utcai 879 m²-es telephelyünkön lévő nyomdában történik, mely megfelel a mai kor elvárásainak (csúszásgátlós padlófelület, klímatisztított gépterem, szociális helységek, 24 órás kamerás megfigyelőrendszer). A nyomda irodai és gépterem részéből áll, amihez egy kötészeti részleg is tartozik, valamint egy kb. 120 m²-es papírraktár.

Az Eötvös utca 9. szám alatt belvárosi irodát tartunk fenn két alkalmazottal ügyfeleink kényelmesebb és gyorsabb kiszolgálása érdekében.

Az előkészítés során az AGFA Apogee rendszerét használjuk Heidelberg CTP levilágítóval.

Nyomógépeink egy Roland 308-as gép 2000-ben – elsőként Közép-kelet Európában – került cégünk telephelyére. A teljesen számítógép vezérlésű B/2-es gép: képes 4+4, 2+6 ill. 8+0 szín egyidejű nyomtatására, ezáltal páratlanul gyors átfutási időt tud biztosítani.

A telepítés óta e gépen dolgozó, külföldön szerzett szakképesítéssel rendelkező gépmesterek dolgoznak vele. A Roland 308-as elsősorban nagy példányszámú, a minőség tekintetében magas igényeket támasztó munkákat nyom.



2014. évben üzembe helyezésre került még egy Roland 508-as típusú gép, mely paramétereiben teljesen megegyezik a korábbi nyomdagépünkkel. Az új nyomdagép megvásárlása által a napi kapacitásunk optimális esetben akár az A/4-es ívet két oldalt nyomva elérheti az 1 millió példányszámot is.

A kisebb példányszámú nyomtatványok előállításához 2013-ban beüzemelésre került egy új Heidelberg Speedmaster SM-52 4 színes nyomógép, mely B/3-as formátumú, központi pultvezérlésű, és színellenőrző spektrofotométerrel felszerelt.

A nyomathordozók vágását egy Polar 92 és egy Schneider Senator precíziós vágógépen végezzük. Mindkét gép számítógép vezérlésű, programozható: így a visszatérő munkák vágási paramétereit eltárolhatók, és szükség esetén előhívhatóak.

A nyomott ívek hajtása 2 db. Heidelberg Stahlfolder hajtogató gépen történik.

A kötészeti kapacitás növelése érdekében 2013-ban beszerzésre került egy automata (Horizon CRF-362) biegező, perforáló, hajtogató gép.

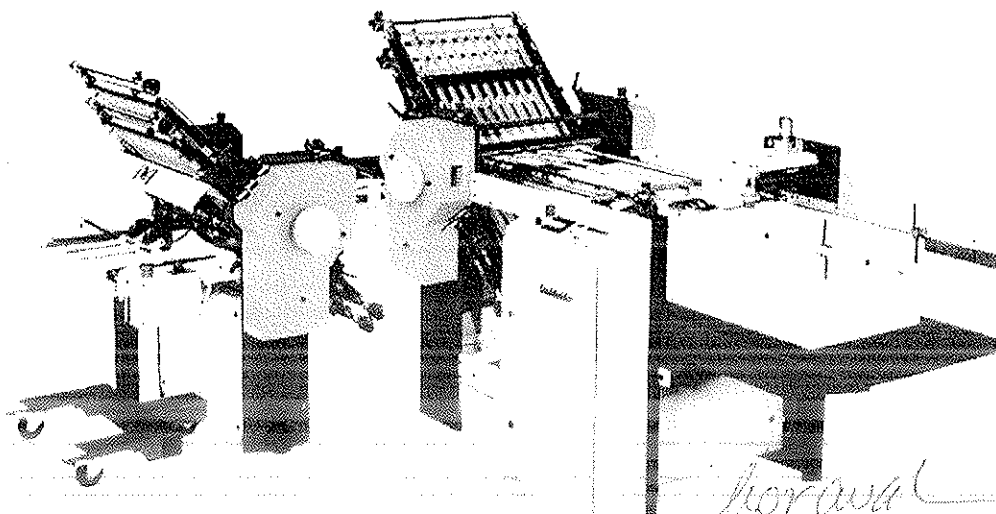
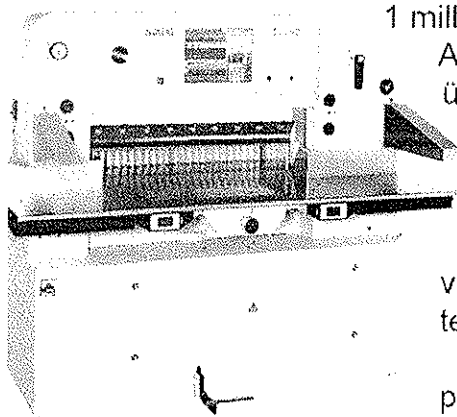



Környezeti döntési mátrix

A Társaság élén az ügyvezető áll. Az operatív termelési tevékenység irányítását a nyomdavezető végzi. Az ügyvezető és a nyomdavezető irányítja és ellenőrzi a társaság napi munkáját – beleértve az Integrált Irányítási Rendszer és az EMAS működtetését is a jogszabályok keretei között.

A MIR-KIR vezető felelőssége a környezetirányítási rendszer működtetése és továbbfejlesztése, a vonatkozó jogszabályi megfelelés folyamatos biztosítása, a környezetirányítást érintő helyesbítő / megelőző tevékenységek hatékonyságának ellenőrzése, a szervezet időközi és újra tanúsításra való felkészítése a vonatkozó rendszer szabvány követelményei szerint, oktatások végrehajtása, illetve a hatóságokkal és tanúsító testületekkel való kapcsolattartás.

A környezetközpontú irányítási rendszer feladatai	Ügyvezető igazgató	MIR-KIR vezető	Nyomda vezető	Megbízott ellenőrző cég	Dolgozók
A szervezet környezete					
A szervezet és környezetének megértése	F	V	T	T	T
Az érdekelt felek szükségleteinek és elvárásainak megértése	F	V	T	T	T
A KIR alkalmazási területének meghatározása	F	V	T	T	T
A környezetközpontú irányítási rendszer	F	V	T	T	T
Vezetői szerepvállalás					
Vezetői szerepvállalás és elkötelezettség	F	V	V	T	T
Környezeti politika	F	V	T	T	T
Szervezeti szerepek, felelőségek és hatáskörök	F	V	V	T	T
Tervezés					
A kockázatokkal és lehetőségekkel kapcsolatos tevékenységek	F	V	V	T	T
Környezeti célok és az elérésük megtervezése	F	V	V	T	T
Támogatás	F	V	V	T	T
Erőforrások	F	V	T	T	T
Felkészültség (kompetencia)	F	V	T	T	T
Tudatosság	F	V	T	T	T
Kommunikáció	F	V	T	T	T
Dokumentált információ	F	V	T	T	T
Működés					
Működéstervezés és -felügyelet	F	V	V	T	T
Vészhelyzeti felkészültség és reagálás	F	V	V	T	T
Teljesítmény-értékelés					
Figyelemmel kísérés, mérés, elemzés és értékelés	F	V	T	T	T
Belső audit	F	V	V	V	T
Vezetőségi átvizsgálás	F	V	V	V	T
Fejlesztés					
Általános előírások	F	V	T	T	T
Nemmegfelelés és helyesbítő tevékenység	F	V	T	T	T
Folyamatos fejlesztés	F	V	T	T	T
Környezeti Nyilatkozat és EMAS hitelesítés					
Környezeti nyilatkozat	F	V	V	T	T
Hitelesítés és nyilvántartásba vétel	F	V	V	T	T

F = az a személy, aki felelős az adott feladat elvégzésért, a munkát delegálhatja, de a felelős továbbra is ő marad

V = megvalósításban résztvevő, vagy azt koordináló személy

T = tájékoztatott személy, amely azt jelenti, hogy az illetőt tájékoztatni kell az eseményekről és a környezeti hatásokról



Szervezeti ábra

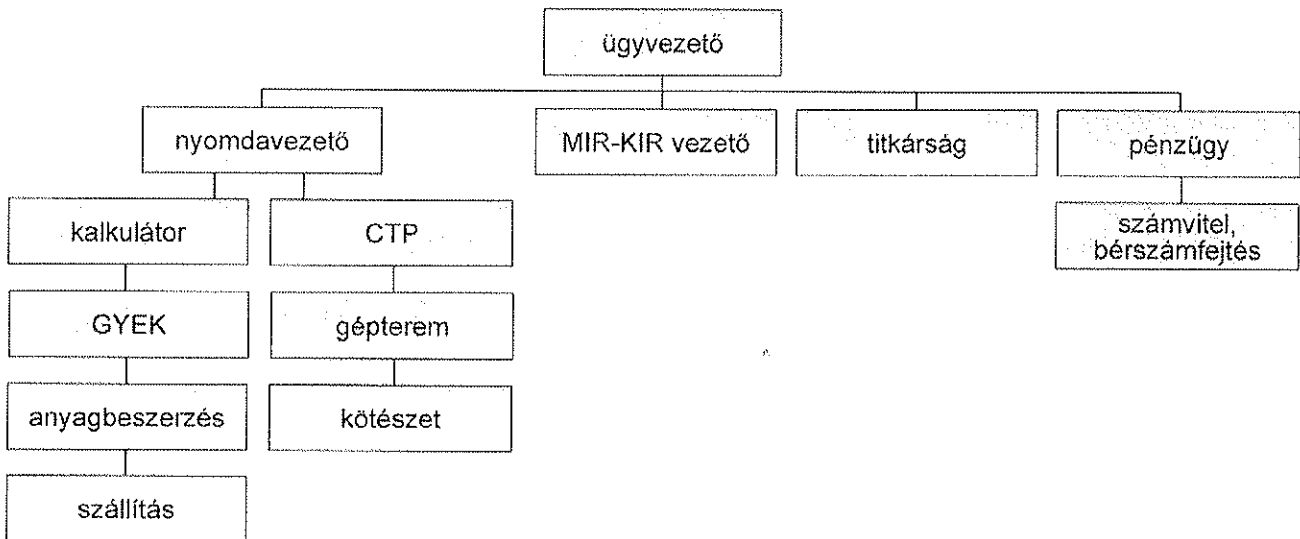

Környezeti politika

A Crew Kft. Integrált Irányítási Rendszert működtet, így a környezetvédelmi politika egységesen, az Integrált Irányítási Politikában került megfogalmazásra.

A Társaság politikája bemutatja az ügyvezető és a cégirányítás integrált irányítási rendszerrel kapcsolatos általános szándékát és a szervezeti működés irányvonalát, kinyilvánítja, a vezetőségnek a piaci teljesítménnyel párhuzamosan a minőség és a környezetvédelem iránti elkötelezettségét és keretet ad a célok kitűzéséhez és átvizsgálásához.



Integrált Irányítási Rendszer

Az integrált irányítási rendszer bevezetése, működtetése, folyamatos fejlesztése a Crew Kft. vezetőségének - a külső és belső motivációk alapján hozott - stratégiai döntése.

KIR rendszerünket 2004-ben kezdtük el kiépíteni, majd 2005 során csatlakoztunk az EMAS Egyszerűen programhoz, 2006-ban megszereztük a tanúsítást, hogy környezetvédelmi törekvéseinket ebben az új rendszerben végezhesük, és ezzel példát mutathassunk partnereink számára. 2007 során felülvizsgáltuk a rendszer működését, EMAS hitelesítésünket szél körben publikáltuk a KÖVET Egyesület által rendezett Zöld Iroda kiállításon, e-mailben és nyomdaipari szaklapokban.

2008-ban környezetvédelmi és minőségügyi teljesítményünk további fejlesztésére integrált (ISO 9001, ISO 14001) rendszert vezetünk be, amit folyamatosan működtetünk és tanúsítatunk. FSC tanúsítványt 2012-ben kaptunk, ezzel is erősítve környezettudatosságunkat.

A rendszer folyamatterképe:

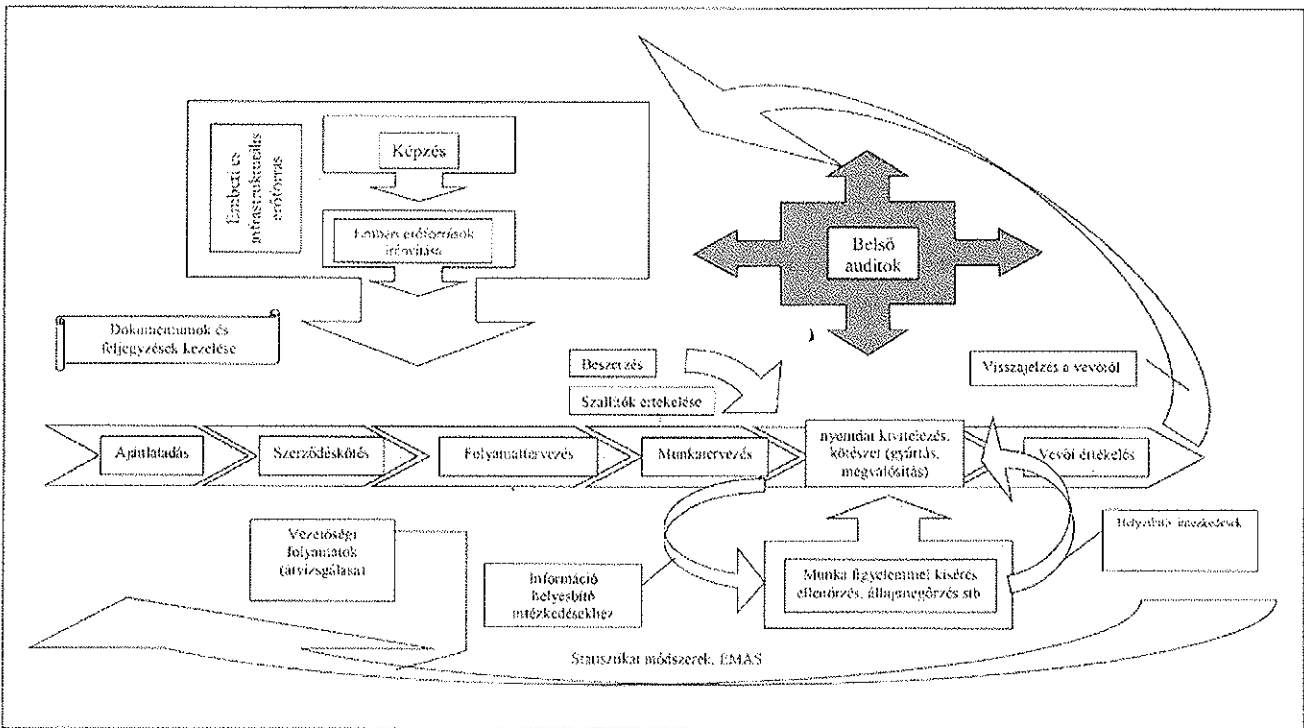

horvát



Hitelesített
környezetvédelmi
vezetési rendszer

EMAS

HU-00004

Crew Kft. Környezetvédelmi Nyilatkozat 2017

Integrált irányítási politika

A CREW Kft. legfőbb elve: Termékeink és szolgáltatásaink minősége, teljesítménye és árszínvonala nyújtson előnyt vevőink és felhasználóink számára köszörülési feladataik ellátásában mind versenytársaink mai, mind saját tegnapi kínálatunkhoz képest. Valamennyi munkatárs elkötelezte magát ezen irányelv mellett, és a követelmények teljesítésével járul hozzá ahhoz, hogy a Szervezet tevékenysége elnyerje az Érdeelt felek (Vevők, Szállítók, Partnerek, Szakmai szövetségek, Társvállalatok, Lakókörnyezet, Hatóságok, egyéb) elégedettségét. Ennek érdekében a Szervezetünk a következő irányelveket határozta meg:

1. Vevőink megtartása, elégedettségük növelése, látens igényeik azonosítása, új vevők és a piacok megszerzése
2. Tevékenységünk a mindenkor környezeti-, műszaki-, gazdasági- és jogszabályi feltételek mellett, ellenőrzött módon, a lehető legkisebb környezeti igénybevételt és környezeti terhelést idézve elő.
3. Hosszútávon csökkentjük a káros környezeti hatású kockázatokat, felkészülünk azok kezelésére, a technológiai fejlesztések és alternatív megoldások által.
4. A felhasznált energia folyamatos ellenőrzése mellett racionális minimalizálásra törekszünk.
5. Hibamentes, minőségileg magas színvonalú termékek gyártásával törekszünk a reklamáció és a selejtmentes működésre.
6. A környezetvédelmi, jogi és az egyéb elvárások betartásán túl, technológiáink és termékeink környezetre gyakorolt hatásának felmérésével és nyomon követésével, törekszünk a környezeti teljesítményünk folyamatos javítására, és elkötelezzük magunkat a szennyezések megelőzése és a környezetterhelés csökkentése mellett.
7. Olyan kommunikációra törekszünk mind a Szervezeten belül és az Érdeelt feleink felé, amellyel megőrizzük és folyamatosan növeljük a Szervezet jó hírét és a presztízsét.
8. Valamennyi Érdeelt felünkkel olyan kölcsönösen előnyös kapcsolatot ápolunk, amely által a Szervezetünk képes a vele szemben támasztott valamennyi követelménynek eleget tenni, ezáltal pedig hosszú távú versenyelőnyökhöz jutni.
9. Gondoskodunk arról, hogy munkatársaink megismerjék, megértsék, betartsák és betartassák az Integrált irányítási rendszerünk előírásait. Ennek megfelelően figyelünk a munkatársaink képzettségeire, képességeire, motiváltságukra, és ezeket mind folyamatosan fejlesztjük képzésekkel, tréningekkel és motivációs eszközökkel
10. Szervezetünkben az ISO 9001 és az ISO 14001 szabványok szerint tanúsított Integrált irányítási rendszerünk egy olyan vállalatirányítási eszköz, amely támogatja a jogszabályi megfelelést, a fenntartható fejlődést, az üzleti kockázatok csökkentését és a versenyelőnyök megszerzését és megőrzését.
11. A nemzetközi piacokon való helytállás érdekében alapfontosságúnak tartjuk termékeink nemzetközi követelményeknek való megfelelését és fenntartását. Ennek érdekében folyamatosan meg kívánunk felelni az FSC követelményeinek, és fent kívánjuk tartani EMAS tanúsításunkat is.
12. Szervezetünk a hosszútávon fenntartható fejlődés érdekében teljes vállalati szinten figyelemmel kíséri a működés kockázatait és az üzletmenetre gyakorolt hatásokat. Ez a törekvésünk figyelembe veszi a szabványi, a jogszabályi és az érdekelt felek követelményeit.
13. A Szervezetünk vezetősége törekszik arra, hogy ezek az irányelvek munkatársi szintig legyenek célként alakítva és biztosítja az ehhez szükséges erőforrásokat.

Budapest, 2018.03.01.

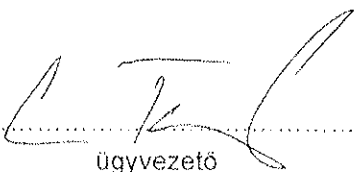
.....
ügyvezető



Környezetirányítási Rendszer

Az integrált irányítási rendszer működtetéséből adódóan a vállalati elköteleződést kifejező környezeti politika az Integrált Irányítási Politikában, a hatékony működést biztosító dokumentációs rendszer pedig az Integrált Irányítási Kézikönyvben került szabályozásra.

Az ISO 14001 szabvány követelményeinek való megfelelés felülvizsgálata tervezett és dokumentált módon - rendszeres belső auditok és vezetőségi átvizsgálások elvégzésével - történik. Az auditok során értékelésre kerülnek a korábbi felülvizsgálatok során észlelt hibák, a hiányosságok megszüntetésére javasolt helyesbítő tevékenységek végrehajtása és hatékonysága is. A belső auditokat, és a vezetőségi átvizsgálásokat külsős szakértő bevonásával hajtjuk végre. A belső auditok megállapításairól, a helyesbítő tevékenységekről, ill. azok teljesüléséről készült összefoglaló jelentés az éves vezetőségi átvizsgálás során kerül bemutatásra a vezetőség felé. A vezetőségi átvizsgálás keretében vizsgáljuk felül a jogszabályi megfelelést is.

A környezeti tényezők és hatások meghatározása

Termelési tevékenységünk óhatatlanul hatással van környezetünkre, még abban az esetben is ha tevékenységünk során szem előtt tartjuk a környezet védelmét és a fenntartható hulladékgazdálkodást.

A környezeti tényezőket meghatározzuk és folyamatosan nyomon követjük. A környezeti tényezők azonosításának és a környezeti hatások értékelésének felülvizsgálata minden évben legkésőbb december végéig megtörténik. Az értékelés alapján MIR-KIR vezető meghatározza és jóváhagyatja a következő évi környezeti célokat.

A Társaság tevékenységéből adódó környezeti tényezők felülvizsgálatra kerültek, melynek megállapításai alapján a Crew Kft. környezeti tényezői:

- erőforrások felhasználása (anyag és energia),
- veszélyes és nem veszélyes hulladékok keletkezése,
- kibocsátások (légtér kibocsátás, vízterhelés, zajkibocsátás).

Cégünk nyomdaipari termékeket állít elő. Ez értelemszerűen jelentős papír és festékfogyasztással jár. A nyomógépek illetve kötészeti berendezések üzemeltetése villamos energiát illetve vízfelhasználást igényel. A nyomdaipar meglehetősen specális terület ami segédanyagok széles skáláját alkalmazza. Mindezek további anyagfelhasználást jelentenek melyeknek az a része amely nem kerül eladásra késztermékként, veszélyes hulladékot képez.

EWC 090102	vizes alapú ofszetlemez előhívó oldat
EWC 150110	veszélyes anyagokat maradékként tartalmazó vagy azokkal szennyezett csomagolási hulladék
EWC 150111	veszélyes, szilárd porózus mátrixot (pl. azbeszt) tartalmazó fémből készült csomagolási hulladék, ideértve a hajtógáz palackokat
EWC 070704	egyéb szerves oldószer, mosófolyadék
EWC 150102	műanyag csomagolási hulladék
EWC 200140	fémek
EWC 200101	papír és karton



További környezeti terhelést jelent a kész és félkész termékek szállításához használt kisteherautók működtetése, ezek üzemanyagfogyasztása szintén környezeti tényezőként került kijelölésre. A kelezkezett veszélyes hulladékot átadjuk az arra jogosult gyűjtőnek (Eco-Real Kft.), illetve újrahasznosításra értékesítjük a papír illetve az alumínium hulladékot (Nagy és Hettich Kft., Terzena Kft.).

A környezetirányítási rendszer fejlesztése

Az EMAS rendelet szerinti környezetirányítási rendszer fejlesztés során valamennyi munkatársunk oktatásban részesült annak érdekében, hogy ismerje az EMAS rendelet főbb pontjait, a rendszerfejlesztés folyamatát, a környezeti célokat és programokat.

Az új belépők oktatása és az éves ismétlő oktatások során továbbra is folyamatosan tájékoztatjuk a kollégákat Társaságunk környezetvédelmi céljairól és eredményeiről, kiemelve az EMAS rendszerhez kapcsolódó megfelelési kötelezettségeket és azok teljesülését.

A munkatársak bevonásával 2017. évben ismételten kitöltésre került egy kérdőív, mellyel a munkatársak által is eldönthető környezeti teljesítményre kérdeztünk rá, felmelve a Társaság környezetvédelmi gyakorlatának erősségeit és fejlesztendő területeit. Az értékelésnél 1-től 5-ig lehetett osztályozni az adott jelenségről alkotott véleményt.

	válaszadó	nem válaszolt	nem tudja	átlag
Energiafelhasználás – gépterem	15	2	3	3,2
Energiafelhasználás – kommunális helységek, irodák	24	-	-	4,6
Selejtképződés – papír	26	2	2	3,6
Selejtképződés – ofszet lemez	6	-	18	4,6
Selejtképződés - segédanyag	14	1	9	4,0
Veszélyes hulladék keletkezés	24	-	-	4,1
Veszélyes hulladék tárolás	24	-	-	2,4

Energiafelhasználás: általános jó vélemény alakult ki a kommunális helységekkel kapcsolatban, ennek oka az automatikusan kapcsoló világítási rendszer, illetve az automatikus ajtózáras, ez különösen fontos a klimatizált helységek (irodák, CTP) esetében. A géptermi negatív vélemény főleg a klímaberendezésekre vonatkozik. Sajnos a folyamatosan melegedő nyarak miatt előfordul, hogy még egész napos klímaüzemeltetés mellett is kényelmetlenül meleg a beltér.

Selejtképződés: a papirselejt több ponton is jelentős problémát okoz (gépterem, kötészet). A cég a jövőben jelentős beruházást tesz párasító berendezések vásárlásával, ez várhatóan megoldja a papírfuttatási problémák nagy részét. Az ofszetlemezekkel kevés kolléga dolgozik közvetlenül, az új beszerzésű hívógép önmagában is sokat segített a pozitív megítélés kialakulásában (minimalizált lemezelakadás és jóval kevesebb vegyszerigény). A segédanyagok felhasználása érezhetően kevesebb (különösen jellemző ez a túlzott mennyiségben használt porzóanyag esetén), illetve folyamatosan érezhető a fenntartott technológiai fegyelem.

A veszélyes hulladék képződésében nem is annyira a mennyiség, mint inkább az elhelyezés a probléma, sajnos az ipartelep építkezése miatt ideiglenes tárolóból gyakori szállítással kell megoldani az elszállítás, ez sokszor feltartja a napi munkát.



Környezeti tényezők - villamos energia

Nyomdaipari tevékenységünk jelentős villamos energia felhasználással jár ami miatt jelentős környezeti tényezőnek minősül. A felhasznált energia csökkentése elemi gazdasági és környezetvédelmi érdekünk, emiatt nagy hangsúlyt helyezünk a fajlagos energiafelhasználásunk csökkentésére. A villamos energiát jelentősen fogyasztó rendszereink a fogyasztás csökkenő sorrendjében:

- nyomógépek
- hajtógatógépek
- vágógépek
- klímaberendezések
- csarnokvilágítás
- irodaépület
- informatika

Beruházásainknál fontos cél az új berendezések minél alacsonyabb energiafogyasztása. Ilyen programjaink:

- nyomógép cseréje R305-ről R508-ra (2014)
- vágógép cseréje (2015)
- meglévő CTP berendezés szakaszos működtetése (2015)
- LED menyezetvilágítás a régi fénycsöves helyett (2016 - megvalósult)
- CTP berendezésünket rövid ideig tartó párhuzamos működés után lecseréltük B/1-ről B/2 méretűre (2016)

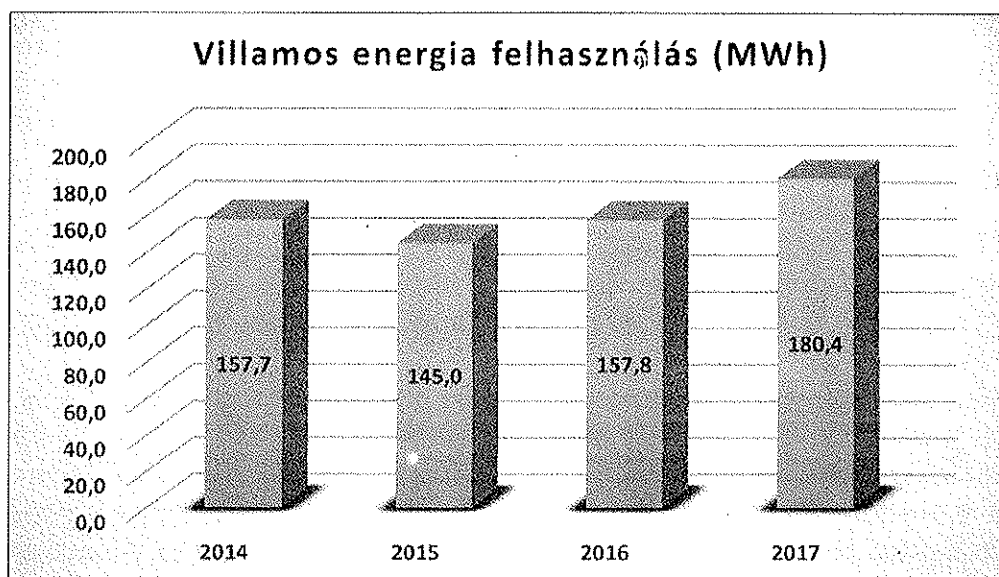

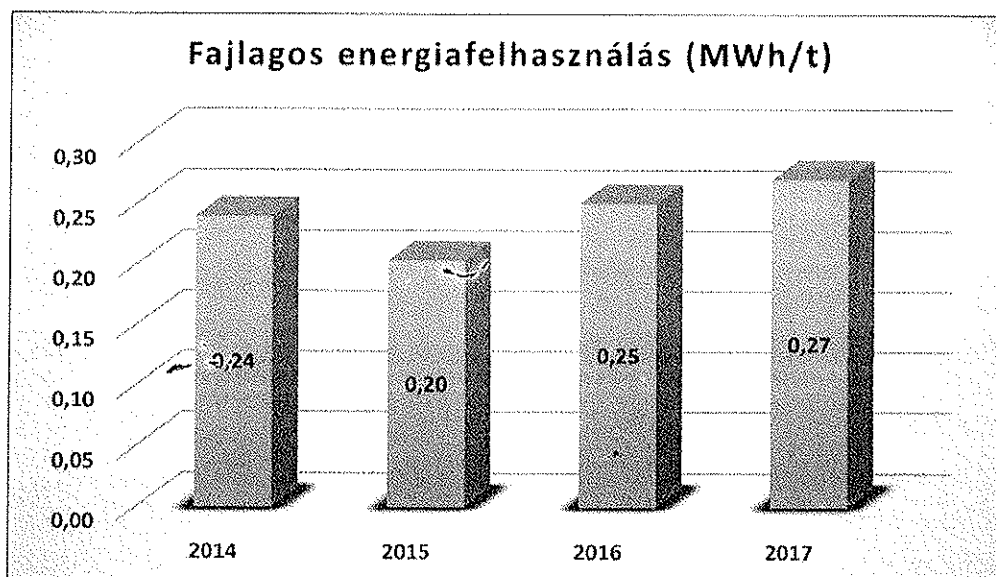

A fajlagos energiafelhasználás enyhén növekedett a 2017-es évben. Ennek oka a termékstruktúra eltolódása a kisebb példányszámú kiadványok felé. Ez a folyamat 2015-ben kezdődött meg, a piaci igények átstrukturálódásával. A nyomógépek illetve a kötészeti berendezések gyakori elindulás-megállás ciklusa jelentősen nagyobb energiafogyasztással jár mint a folyamatos futtatás, ez nem csak a fogyasztást növeli, hanem a fajlagos mutatókat is eltolja. A jövőben változatlan piaci körülmények mellett a fajlagos fogyasztás grafikonjának kiegyenesedése prognosztizálható. Jelentős energiafogyasztás növelő tényezők volt az ipari klímaberendezéseink folyamatos működtetése.

Horváth



Környezeti tényezők - vízfogyasztás

A nyomda vízfogyasztása 2 részből tevődik össze: egyrészt a nyomógépek nedvesítő-víz-felhasználásából, másrészt a kommunális vízfelhasználásból. A technológiából adódóan felhasznált víz nem kerül közcsatornába. Igyekszünk mindkét fogyasztást minél jobban visszaszorítani, a nyomógép beruházások ezt látványosan segítették, azonban egy technológiai minimum alá már nem tudunk a jövőben eljutni mert ez az előállított termék minőségének tömlésével járna, itt további célunk a szinten tartás.

A 2017. évben a nyomda vízfelhasználása nőtt, amivel visszatért a 2014-2015-ös szintre. A növekedés iparági viszonylatban nem számottevő. Elmondható hogy technológiailag beállt vízfogyasztásról beszélhetünk immár több éves viszonylatban.

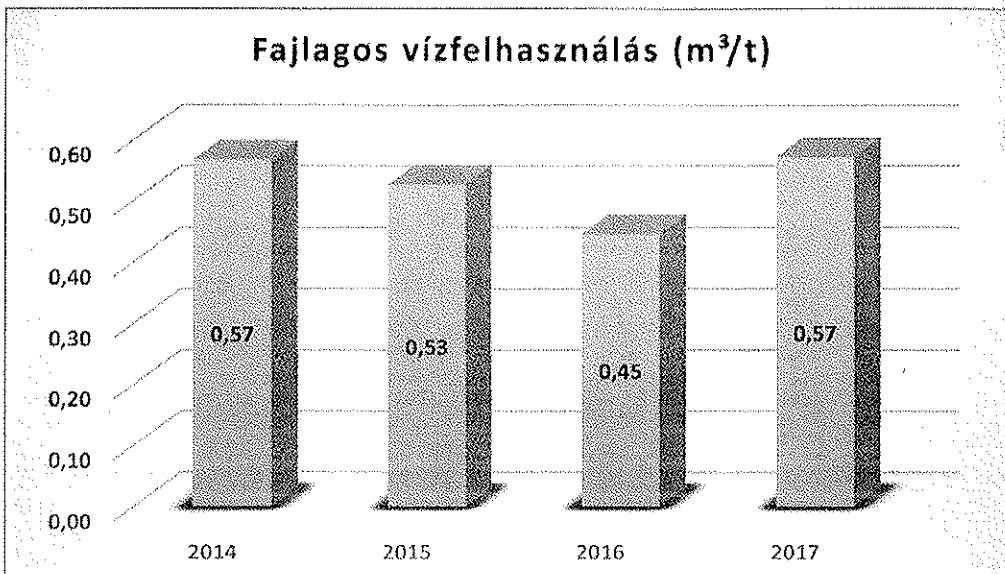
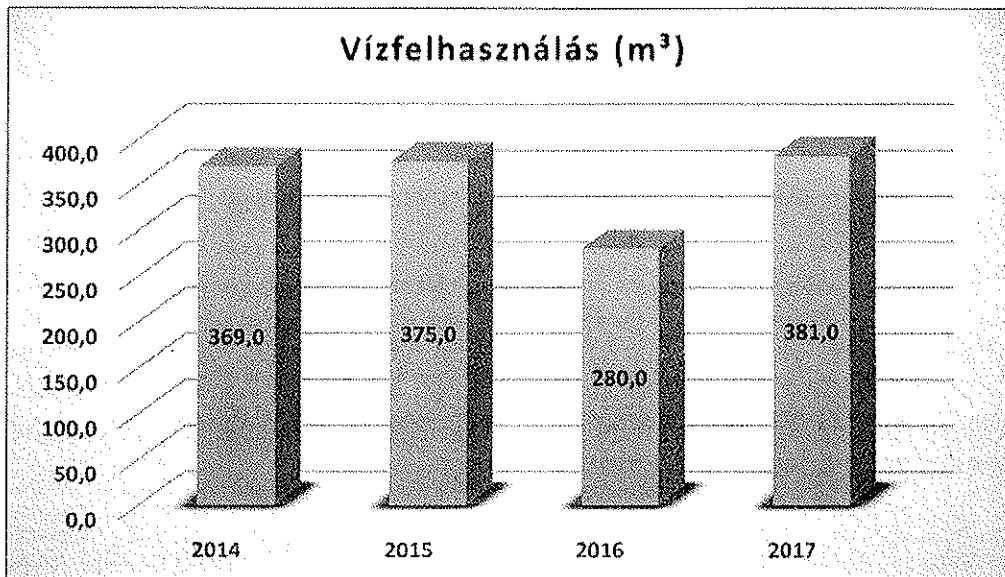



Környezeti tényezők - papírfelhasználás

A nyomda papírfogyasztása az a tényező mely leginkább összekapcsolja a gyártást, a hatékonyságot és egyben legfontosabb környezeti tényezőnk. A hulladékpapír mennyiségével csökkentett, azaz a nettó papírkimenet, valamint az alvállalkozók papírfogyasztásának összege adja a fajlagos felhasználásoknál használt B számot. Sajátos hogy mindezek ellenére a maga a papírválasztás a megrendelőink által meghatározott, magának a nyomdának minimális beleszólása van ebbe. Ennek ellenre törekszünk az FSC minősítésű papírok használatát propagálni. (Magát az FSC minősítési rendszert az erdők fenntartható felhasználásának a biztosítására alapították.) Az FSC által definiált normák hivatottak egy szociális, környezetbarát ugyanakkor ökonómiailag vállalható erdőgazdálkodás létrehozására. Nyomdánk 2012-ben megszerezte az FSC tanúsítványt.

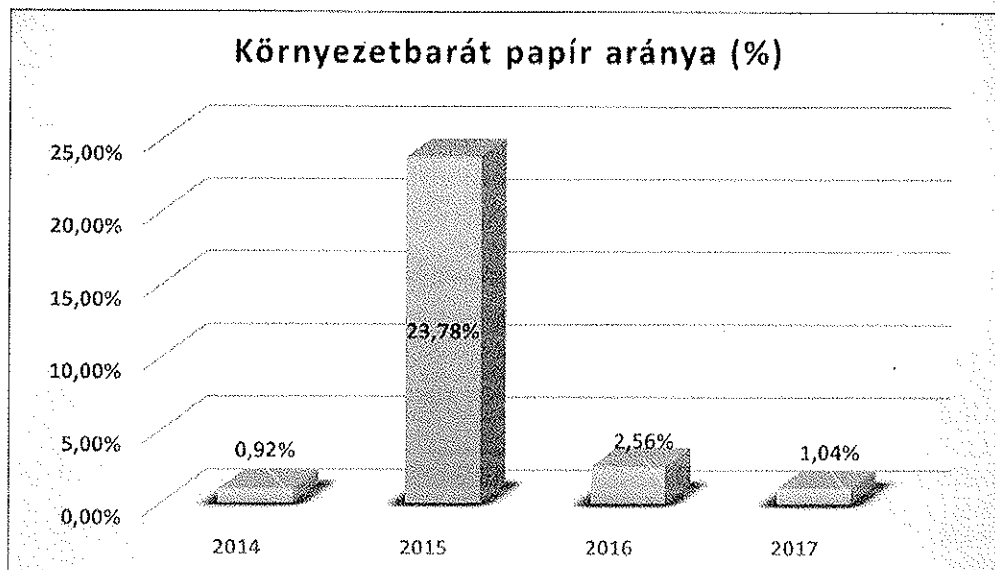
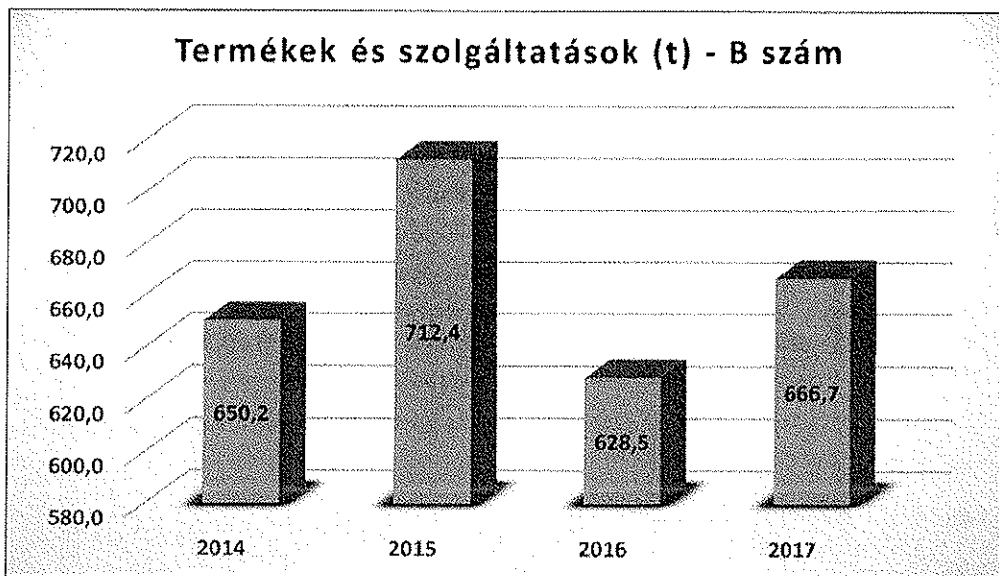

Handwritten signature



Környezeti tényezők - festékfelhasználás

A festékfogyasztás a cég második kitüntetetten figyelt területe. A termelés során a felhasznált festék teljes mennyiségét felveszi a papír, ellenben a festéket tartalmazó dobozok veszélyes hulladékot képeznek.

A cég 2014-ben megszerezte az ISO 12647-2:2004 tanúsítványt, amely már a konkrét termelésben részt vevő, adott ofsetgép objektíven mérhető termelési minőségét tanúsítja, szorosan előírt tűréshatárok között. Evvel célunk a konstans minőség mellett a festékfogyasztás stabilizálása is volt.

Sajnos a festékfogyasztás az egyik leginkább „kitett” mutatónk megrendelői oldalról, hiszen nem mindegy hogy könyvgyártáshoz nyomunk szinte fekete-fehér íveket, vagy esetleg egy erősen festékezett színes magazint vagy reklámprospektust

A 2017. évi emelkedő fogyasztás szintén a hasonló jelenségek mentén átstrukturálódott termékpaletta számlájára írható.

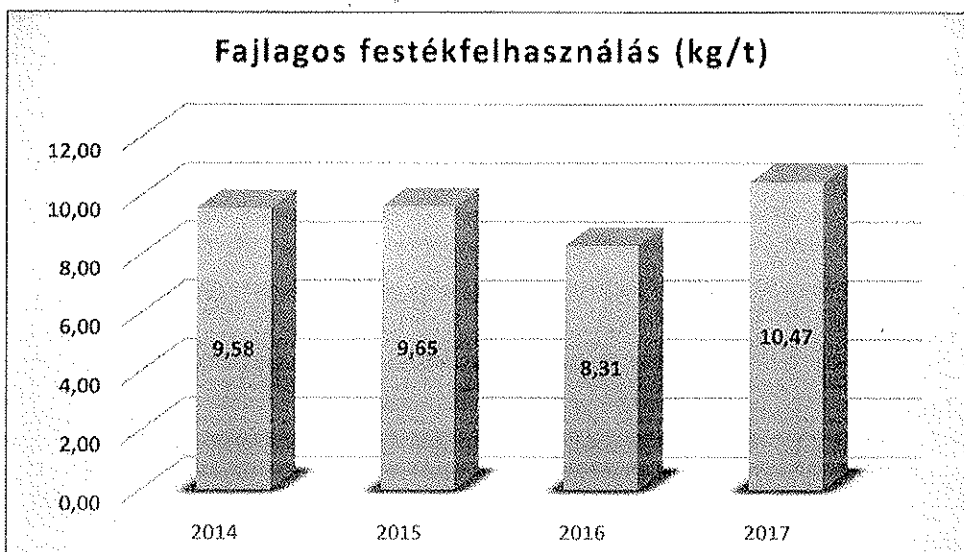
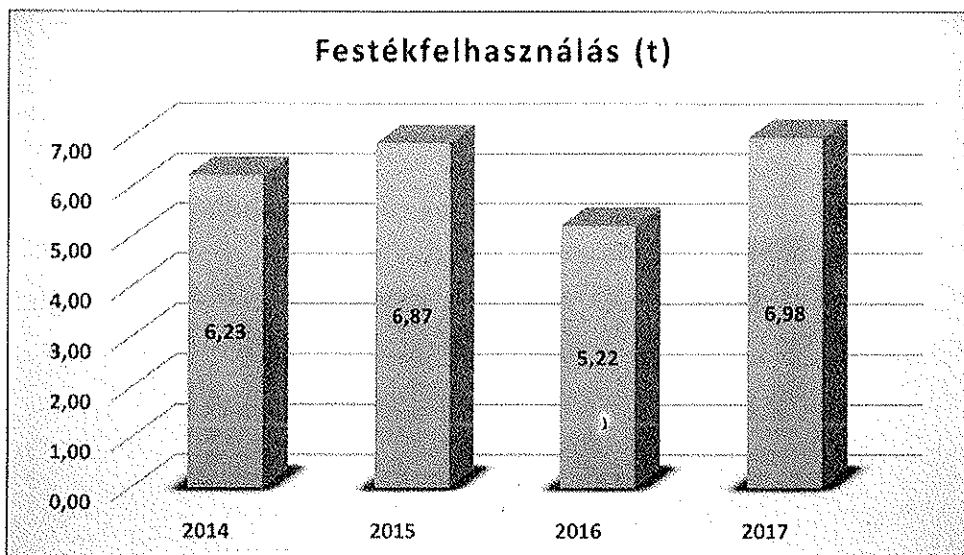



Környezeti tényezők - nyomólemezek felhasználás

A nyomólemezek felhasználás a harmadik kiemelten figyelt területünk. Maga a nyomólemez 99% tisztaságú alumínium, amit a felhasználás után a cég tiszta alumínium hulladékként értékesít. A felhasznált mennyiség az éves munkák sokaságával függ össze. Értelemszerűen a nagy példányszámú kiadványok arányosan kevesebb lemezt igényelnek. Ilyen szempontból a lemezfelhasználás csökkentését –ésakis a technológia selejt visszafogásával tudjuk elérni, erre folyamatos programot működtetünk, jelenlegi éves értéke 2%. 2017-ben lezárult az új beüzemelésű CTP berendezés tesztperiódusa, ezóta jelentős javulást tapasztalható.

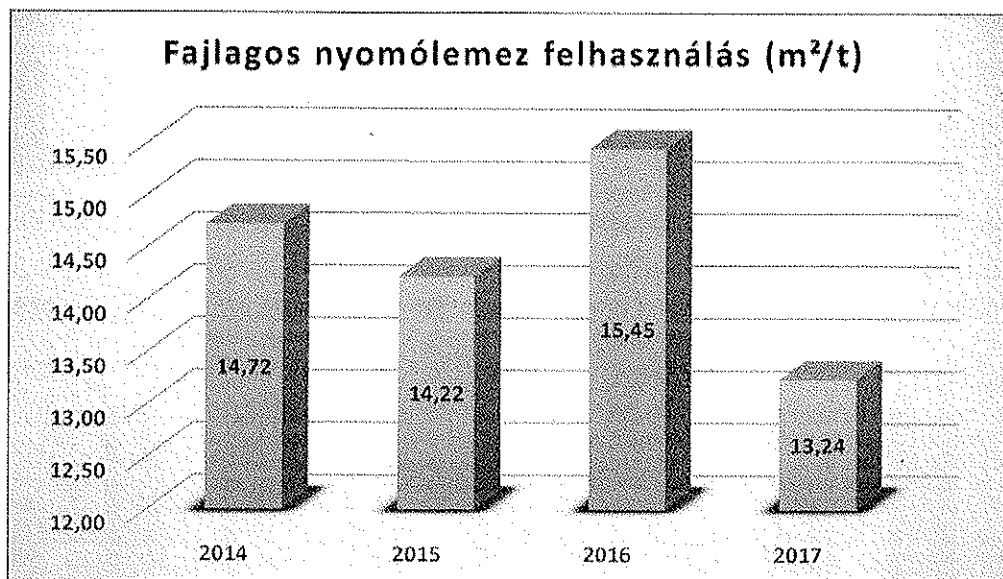
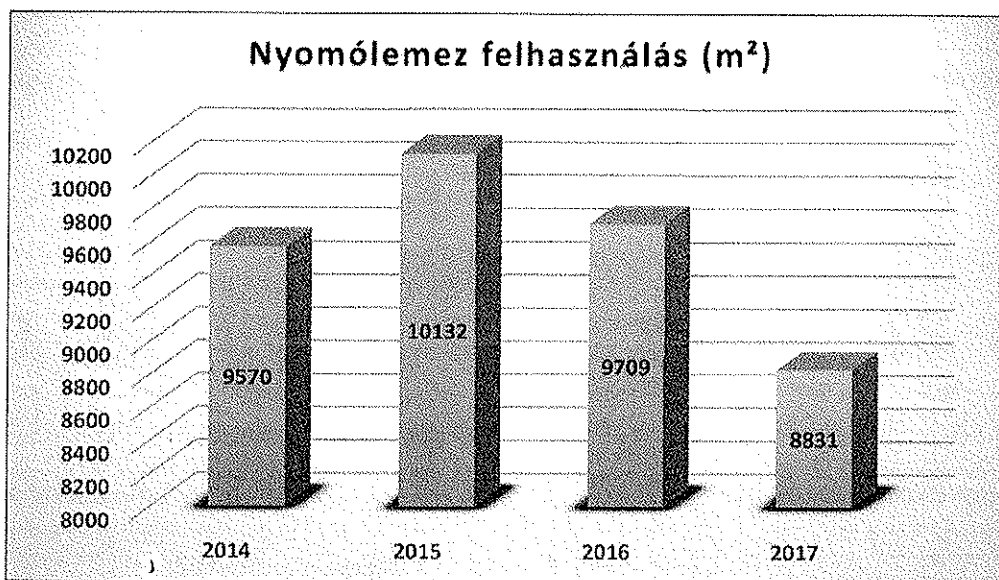



Környezeti tényezők - segédanyag felhasználás

A nyomdaipar a nyomólemezt készítésén át a nyomtatásig jelentős mennyiségű és fajtájú segédanyagot használ fel. Ezek egyrészt környezetterhelést okoznak másrészt veszélyes hulladékot képeznek. A veszélyes hulladékok kezelése tároló helységet építettünk, ahonnan az erre szakosodott cégek szállítják el megsemmisítésre. A 2015-ös év ebben változást hozott: az ipartelep építkezése miatt a veszélyes hulladék tároló megközelíthetetlené vált az építkezési felvonulási terület miatt. Ideiglenes megoldásként a nyomda területén alakítottunk ki átmeneti tárolókat. Mivel ezek mérete jóval kisebb, kénytelenek voltunk a szállítási ciklust felgyorsítani - jelentős többletköltséggel.

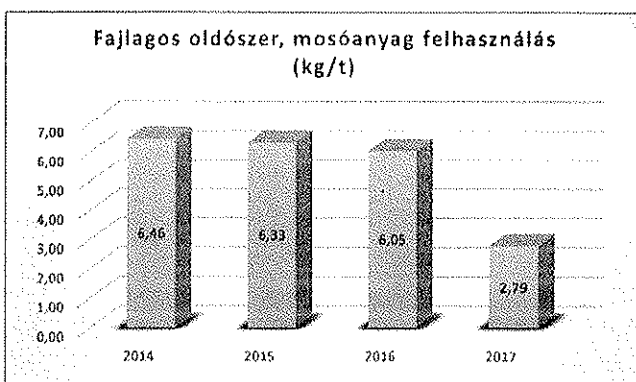
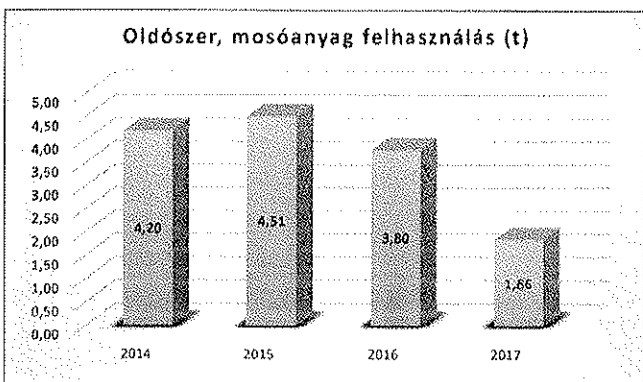
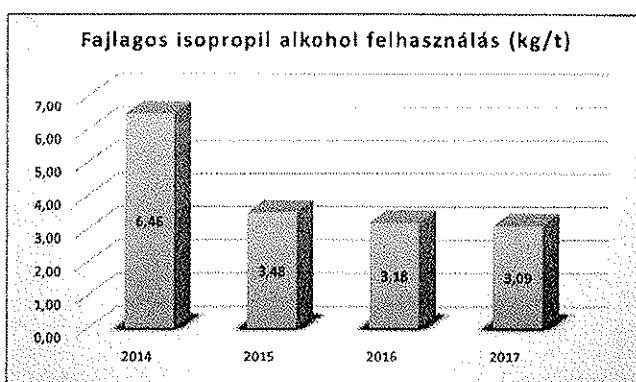
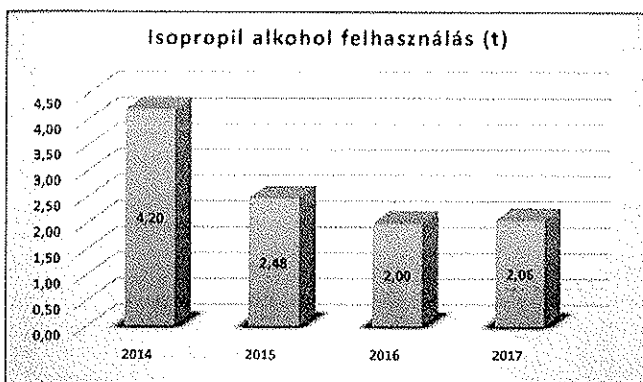
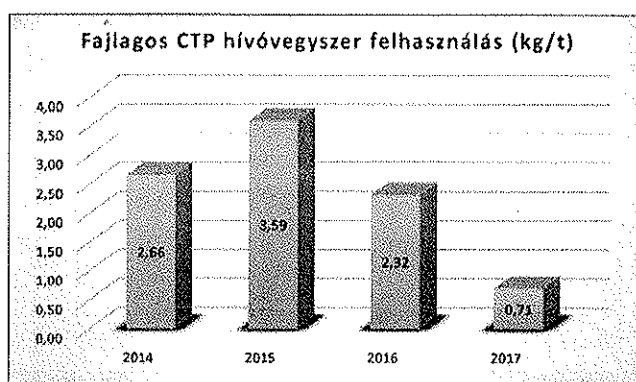
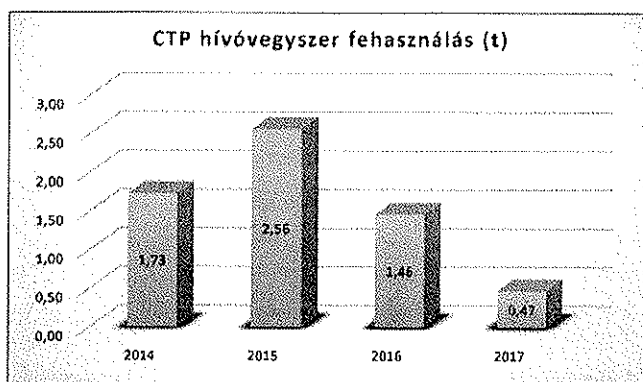



Környezeti tényezők - segédanyag felhasználás - üzemanyag felhasználás

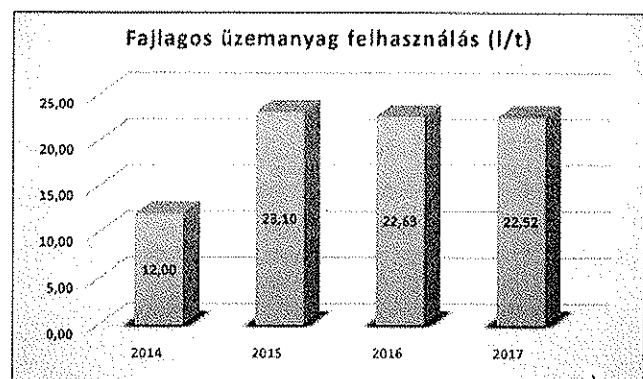
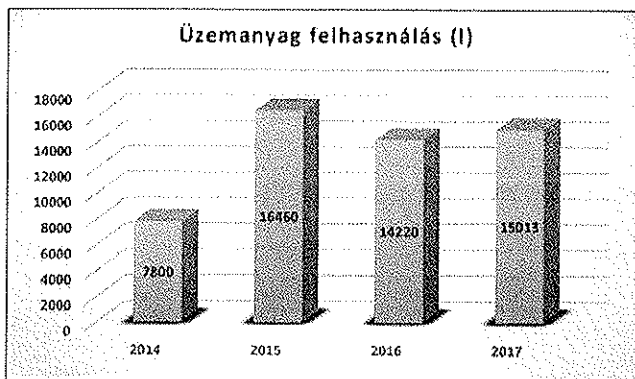
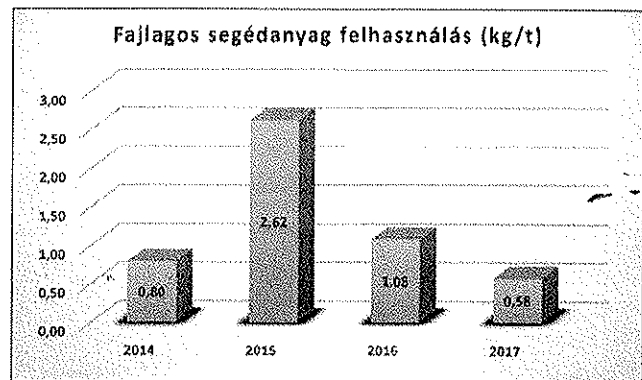
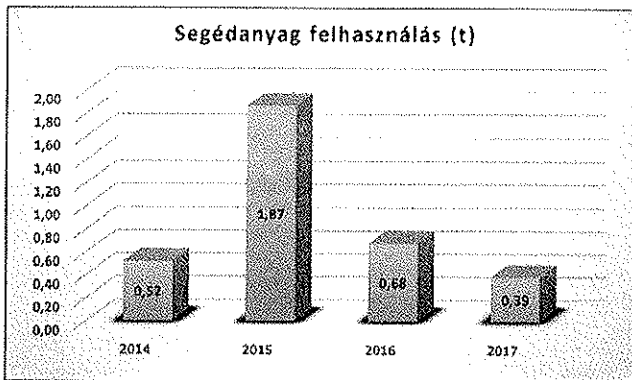

A grafikonok magyarázata:

a CTP hívóvegyszer fogyasztás jelentős csökkentése egyértelműen a 2017-es év sikertörténete: 2017-ben már csak az új hívóberendezés üzemelt. A hívógép ún. Sack-rendszerű, ami azt jelenti, hogy a fajlagos vezetőképesség folyamatos figyelése alapján határozza meg a vegyszeradagolást illetve a karbantartási ciklusokat, ami jóval precízebb és takarékosabb üzemeltetést eredményez.

Az isopropil alkohol fogyasztásának csökkentése technológiailag nem, vagy csak minimálisan lehetséges, a változásokat a papírtípusok eltérő vegyszeradalék igénye okozza.

A mosóanyagok, de főként a segédanyagok mennyiségének csökkenése az FSC típusú papírokra nyomott termékek hiányának köszönhető, ezek ugyanis eltérő nedvesítést, illetve az erőteljesebb papírporzás miatt a nyomógépeken nagyobb mennyiségű tisztítás-karbantartási ciklust igényelnek.

Az üzemanyagfogyasztás 3 éve nagyjából azonos szintű, az elmúlt három év nagy számosságú, de jellemzően kis példányszámú munkájának kiszállítása a budapesti forgalomban jelentős költségemelő tényezőnk.



Környezeti tényezők - papírhulladék - veszélyes hulladék

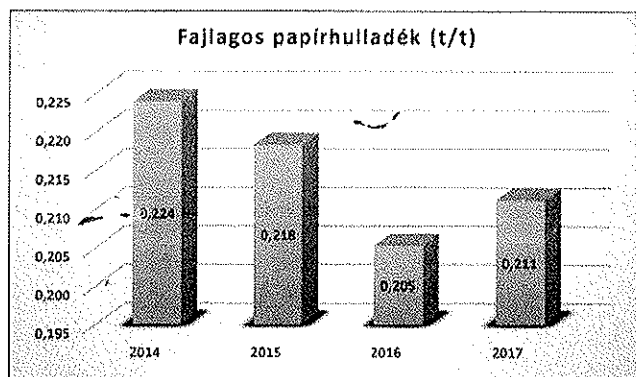
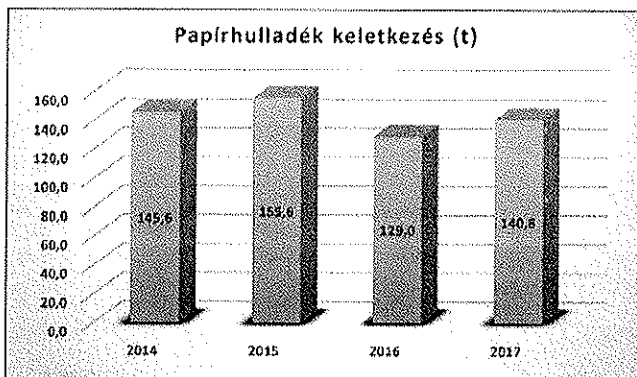

A nyomdai tevékenység alatt jelentős mennyiségű papírhulladék képződik. Csökkentése alapvető gazdasági érdekünk. A fajlagos értékek változása saját munkánk hatékonyságát jelzi, egyben a környezet terhelését leginkább ez befolyásolja annak ellenére is, hogy a papírhulladék 95-98%-ban újrafelhasználásra kerül. 2014 óta a fajlagos papírfelhasználás értéke csökkenő tendenciát mutat, ez a folyamatosan üzemeltetett selejtminimalizálási program javára írható. A 2017. évi kismértékű emelkedést a sok kisebb tételű megrendeléssel járó több gépbeállítás okozza.

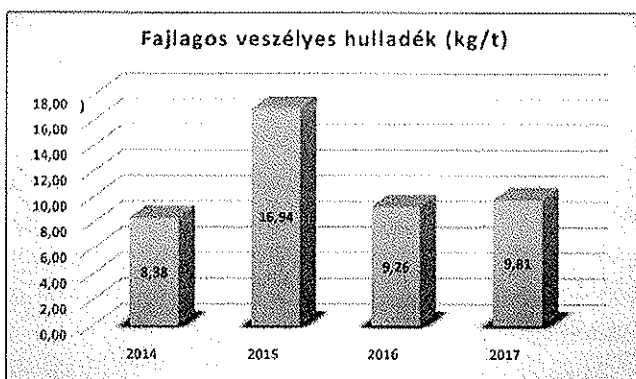
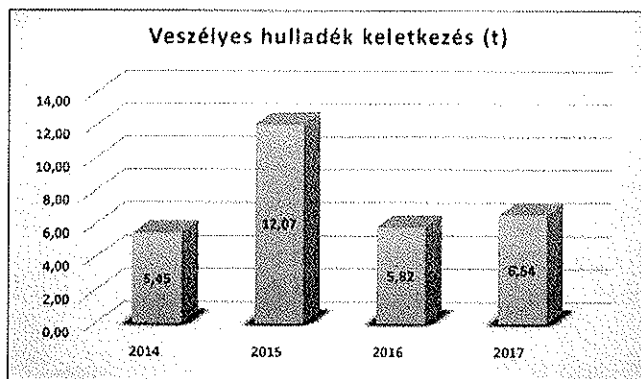

Utolsó táblázatunk a cégünknel képződött összes veszélyes hulladékot mutatja a papírhulladék és a nyomólemezhulladék kivételével. A kézbentartott üzemeltetés és a szigorúan betartott és betartatott technológiai fegyelem mellett is enyhe növekedés látható, ami egyenes következménye a 2017-ben bővülő csomagolástechnikai palettáknak. (Sok kis példányszámú doboz, kártyatokok, stancolt céges nyomtatványok, wobblerek)

Alapmutatók összesítő táblázata

Energiahatékonyság		2014	2015	2016	2017
Villamos energia felhasználás (MWh)	A	158	145	158	180
fajlagos villamos energia felhasználás (MWh/t)	R	0,24	0,20	0,25	0,27

Anyagfelhasználás hatékonysága		2014	2015	2016	2017
Termékek és szolgáltatások: nyomtatott anyag (t)	B	650	713	629	667
Papírfelhasználás (t)	A	505	868	740	808
ebből környezetbarát papír (t)		6,00	169,40	16,07	6,96
környezetbarát papír aránya (%)		0,92	23,78	2,56	1,04
Festékfelhasználás (t)	A	6,23	6,87	5,22	6,98
fajlagos festékfelhasználás (kg/t)	R	9,58	9,65	8,31	10,46
Nyomólemezt felhasználás (m ²)	A	9570	10132	9709	8831
fajlagos nyomólemezt felhasználás (m ² /t)	R	14,72	14,22	15,45	13,24
CTP hívővegyszer felhasználás (t)	A	1,73	2,56	1,46	0,47
fajlagos CTP hívővegyszer felhasználás (kg/t)	R	2,66	3,59	2,32	0,71
Nyomdatechnikai segédanyagfelhasználás (t)	A	0,52	1,87	0,68	0,39
fajlagos segédanyagfelhasználás (kg/t)	R	0,80	2,62	1,08	0,58
Isopropil alkohol felhasználás (t)	A	4,20	2,48	2,00	2,06
fajlagos Isopropil alkohol felhasználás (kg/t)	R	6,46	3,48	3,18	3,09
Oldószer, mosóanyag felhasználás (t)	A	4,20	4,51	3,80	1,86
fajlagos oldószer, mosóanyag felhasználás (kg/t)	R	6,46	6,33	6,05	2,79
Üzemanyag felhasználás (l)	A	7800	16460	14220	15013
fajlagos üzemanyag felhasználás (l/t)	R	12,00	23,10	22,63	22,52

Vízfelhasználás		2014	2015	2016	2017
Vízfelhasználás (m ³)	A	369	375	280	381
fajlagos vízfelhasználás (m ³ /t)	R	0,57	0,53	0,45	0,57

Hulladék		2014	2015	2016	2017
Papírhulladék (t)	A	146	156	129	141
fajlagos papírhulladék keletkezés (t/t)	R	0,224	0,218	0,205	0,211
Veszélyes hulladék összesen (t)	A	5,45	12,07	5,82	6,54
fajlagos veszélyes hulladék (kg/t)	R	8,38	16,94	9,25	9,81

Biológiai sokféleség		2014	2015	2016	2017
Berítettség aránya az ipartelephez képest (17395m ²)		5,053 %	5,444 %	5,444 %	5,444 %

Kibocsátások

Cégünknel levegőszennyező pontforrás nem működik, a közcsatornába szennyező anyag nem kerül.

Bármely egyéb szennyeződést okozó havária esetén a nyomda "Felkészülés és reagálás vészhelyzetekre" forgatókönyve lép életbe.

(Ilyen eset a cég fennállása óta még nem történt.)



Környezetvédelmi jogi követelményeknek való megfelelés

A Környezetvédelmi Nyilatkozat az 1221/2009 illetve 2017/1505 EK rendelet szerint és az IPPC referencia dokumentumainak megfelelően készült.

Dokumentumok megnevezése, azonosítója		értékelés/feladat
Általános előírások		
1.	1996. évi LIII. Törvény a természet védelméről	A szerződésben rögzített környezetvédelmi követelmények betartásával kapcsolatos probléma nem volt az elmúlt időszakban. Természeti értékeket károsító nem üzemszerű működés vagy havaria nem volt.
2.	1996. évi LIII. törvény a környezet védelmének általános szabályairól	A környezetvédelmi előírások betartására, a takarékos anyaghasználatra (kiemelten villany és a víz), ill. a keletkező hulladékok megfelelő kezelésére továbbra is figyelmet fordít a Társaság. A telephelyi anyagmérleg kialakítása a 2015.évi adatok alapján fog készülni. Az elmúlt időszakban környezetvédelmi hatósági ellenőrzés hiányosságát nem tárt fel, bírság kiszabására nem került sor.
3.	78/2007. (IV.24) Korm. r. a környezeti alapnyilvántartásról.	A Társaság KÜJ száma: 100661671 és KTJ száma: 100971674
4.	2011. évi LXXXV. törvény a környezetvédelmi termékdíjról (és rendeletei) 343/2011. (XII.29) korm. rendelet a környezetvédelmi termékdíjról szóló 2011. évi LXXXV. tv. végrehajtásáról	A Társaság a részben gyárt környezetvédelmi termékdíj köteles termékek. 343/2011. (XII. 29.) Korm. rendelet a környezetvédelmi termékdíjról szóló 2011. évi LXXXV. törvény végrehajtásáról Módosítja: 486/2015. (XII. 29.) Korm. r. Hatályos: 2016. 01. 01.
EMAS		
5.	1221/2009/EK rendelet az Európai Parlament és a Tanács rendelete a szervezeteknek a közösségi környezetvédelmi vezetési és hitelesítési rendszerben (EMAS) való önkéntes részvételéről	Évenként Környezetvédelmi nyilatkozat készítése, a Társaság auditálása.
6.	A Bizottság (EU) 2017/1505 rendelete (2017. augusztus 28.) a szervezeteknek a közösségi környezetvédelmi vezetési és hitelesítési rendszerben (EMAS) való önkéntes részvételéről szóló 1221/2009/EK európai parlamenti és tanácsi rendelet I., II. és III. mellékletének módosításáról	
Hulladékgazdálkodás		
7.	2012. évi CLXXXV törvény a hulladékgazdálkodásról	A Társaságunk a tevékenységet a törvény rendelkezése alapján végzi a kezelt hulladékok esetében, Hasznosításra vagy ártalmatlanításra vonatkozó kötelezettségét a kötelezett; az erre feljogosított és engedéllyel rendelkező kezelőnek történő átadással, a kezelés költségeinek megfizetésével teljesíti. (Tartalmában változott: 2016.04.01)
8.	442/2012. (XII. 29.) Korm. rendelet /a csomagolásról és a csomagolási hulladékkal kapcsolatos hulladékgazdálkodási tevékenységekről	12. § (1) A gyártó, a forgalmazó, a kereskedő, a közvetítő, valamint a hulladékkezelő a 11. § szerinti nyilvántartás alapján gyűjtött adatokról a 4. melléklet szerinti tartalommal az OKTVF-nek a tárgyévét követő év január 31. napjáig – a (6) bekezdésben meghatározott kivétellel – adatot szolgáltat (adatszolgáltatási kötelezettség).

Lovász



Dokumentumok megnevezése, azonosítója		Értékelés/feladat
Hulladékgazdálkodás		
9.	72/2013. (VIII. 27.) VM rendelet a hulladékjegyzékről	A rendelet szerinti EWC kódokat alkalmazzuk.
10.	246/2014 (IX.29) kormányrendelet a veszélyes hulladékokkal kapcsolatos tevékenységek végzésének feltételeiről	A tevékenység során keletkezett veszélyes hulladékok gyűjtése a kijelölt helyen, üzemi gyűjtőkben történik. A gyűjtőhelyek működtetésével megbízott felelősök rendszeresen ellenőrzik a gyűjtőhely megfelelőségét. A gyűjtőhelyek jelölése, rendezettsége megfelelő.
11.	225/2015 (VII.7) kormányrendelet – a veszélyes hulladékkal kapcsolatos egyes tevékenységek	Hulladékgazdálkodási bírságot nem róttak ki a Társaságra.
12.	145/2012 (XII.27)VM rendelet a hulladékok kezelésének részletes szabályairól	EWC kódok szerinti a hulladékjelölés, kármentesítő tálcák kihelyezése megfelelő. Mentésítő anyagok szükség szerinti pótlása megtörténik.
13.	445/2012 (XII.29) kormányrendelet - elemek és akkumulátorok hulladékainak visszavételéről	Veszélyes hulladékként kezeljük, kármentővel ellátott gyűjtőhelyen tároljuk az elszállításig.
14.	309/2014. (XII. 11.) kormányrendelet a hulladékkal kapcsolatos nyilvántartási és adatszolgáltatási kötelezettségekről	(2) A hulladéktermelő – a (3) bekezdés szerinti kivétellel – az adatszolgáltatási kötelezettségét a 3. melléklet 1. és 2. pontja szerinti adattartalommal teljesíti, ha a telephelyén a tárgyévben képződött és birtokolt hulladék összes mennyisége a) veszélyes hulladék esetén a 200 kg-ot, b) nem veszélyes hulladék esetén – a c) pont kivételével – a 2000 kg-ot, c) nem veszélyes építési-bontási hulladék esetén az 5000 kg-ot meghaladja.
15.	197/2014 (VIII. 1) kormányrendelet az elektromos és elektronikai berendezések hulladékainak visszavételéről	Az irodai berendezések és a fénycsővek esetében az anyagbeszerző feladata a keletkezett hulladékok elszállítása. Jelenleg a pár darab fénycsővet az új vásárlásának helyén adjuk le.
Vízgazdálkodás, vízvédelem		
16.	220/2004. (VII. 21.) Korm. r. a felszíni vizek minősége védelmének szabályairól	Működő telephelyen felszíni, felszín alatti vizek minőségét befolyásoló probléma, vészhelyzet nem volt, bírság fizetésére eddig nem kötelezték a Társaságot.
17.	28/2004. (XII. 25.) KvVM r. a vízszennyező anyagok kibocsátására vonatkozó határértékekről és alkalmazásuk egyes szabályairól	Csak havária esetén.
Levegőtisztaság, védelem		
18.	306/2010. (XII.23) Korm. r. a levegő védelméről	Pontforrásunk nincs
19.	26/2014 (III. 25) VM rendelet – VOC	A nyomda nem tartozik VOC rendelet alá

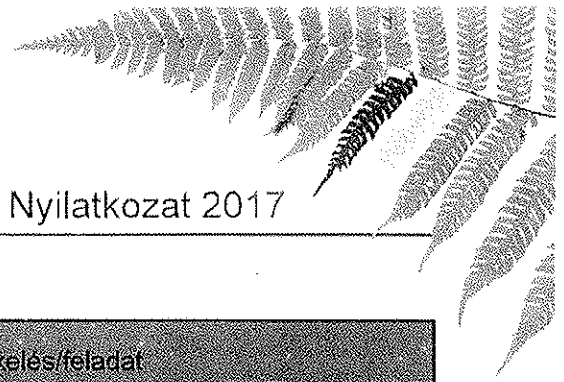

Dokumentumok megnevezése, azonosítója		értékelés/feladat
Zaj- és rezgésvédelem		
20.	284/2007. (X. 29.) Korm. r. A környezeti zaj és rezgés elleni védelem egyes szabályairól	Az elmúlt évben: Zajjal kapcsolatos panasz, így mérés nem volt a telephelyen. Zajvédelmi bírságot nem róttak ki a Társaságra.
21.	93/2007. (XII. 18.) KvVM r. A zajkibocsátási határértékek megállapításának, valamint a zaj- és rezgés-kibocsátás ellenőrzésének módjáról	Munkavédelmi megbízott előírások szerint belső, üzemi zajmérést készít.
22.	27/2008 (XII.3) KvVM – EüM együttes r. a környezeti zaj és rezgésterhelési határértékek megállapításáról.	
Kémiai biztonság: veszélyes anyagok, készítmények kezelése		
23.	2000. évi XXV tv. a kémiai biztonságról	Az egyéb tevékenységhez (esetleges javítás és takarítás) használt veszélyes anyagok használatát 2004. 02.23.-án bejelentettük az ÁNTSZ-nek. ÁNTSZ által kiadott azonosító jelünk: 04030498
24.	44/2000. (XII.27.) EüM r. A veszélyes anyagokkal és a veszélyes készítményekkel kapcsolatos egyes eljárások illetve tevékenységek részletes szabályairól	A biztonságtechnikai adatlapok rendelkezésre állása biztosított, ill. jelenleg is felülvizsgálat/módosítás alatt áll (REACH) Bírságot nem róttak ki a Társaságra. 2000. évi XXV tv. a kémiai biztonságról / Tartalmában változott: 2015.06.01-től 2000. évi XXV. törvény a kémiai biztonságról Módosítja: 2015. évi CCXXIV. tv. Hatályos: 2016. 01. 01.

Handwritten signature



Környezeti célok és megvalósulásuk

Környezeti céljaink a 2017-es évre

- fajlagos energiafelhasználás csökkentése 2%-kal
- veszélyeshulladék-tároló átköltöztetése
- fajlagos papír hulladék csökkentése 3 %-kal
- hulladékok megfelelő gyűjtése, dolgozók tudatformálása
- fajlagos vízfelhasználás csökkentése 2 %-kal
- fajlagos adalékanyag felhasználás csökkentése 3 %-kal
- fajlagos üzemanyagfelhasználás csökkentése 5 %-kal
- nem valósult meg, lásd. 14. old.
- nem valósult meg, átütemezve ipartelep-felújítás 2019.)
- nem valósult meg, lásd. 22. old.
- megvalósult, ill. folyamatosan zajlik
- nem valósult meg, lásd. 16. old.
- megvalósult, lásd. 18., 20-21. old.
- 0,5%-ot csökkent, lásd. 21. old.

Környezeti céljaink a 2018-as évre

Célok	időtartam	erőforrásigény	cél
fajlagos energiafelhasználás csökkentése	egész éves	nyomási program szervezés - meglévő szoftver felhasználásával (Scroll)	1 %
fajlagos papír hulladék csökkentése	egész éves	10,2 millió Ft - párasító rendszer kiépítése a gépterembe	2 %
veszélyeshulladék - tároló létesítése az építkezés ütemterve szerint	2019. 1. félév.	1,5 millió Ft	-
FSC papírfelhasználás növelése	egész éves		3 %
fajlagos nyomólemezt felhasználás csökkentése	egész éves	selejtcsökkentési program	1 %
fajlagos üzemanyagfelhasználás további csökkentése	egész éves	szállításoptimalizálás - meglévő szoftver felhasználása (Scroll)	2 %

felelős MIR-KIR vezető: Körcsöneyi Zsolt nyomdavezető



Hitelesített
környezetvédelmi
vezetési rendszer

EMAS

HU-00004

Crew Kft. Környezetvédelmi Nyilatkozat 2017

A KÖRNYEZETVÉDELMI HITELESÍTŐ NYILATKOZATA A HITELESÍTÉSRŐL ÉS AZ ÉRVÉNYESÍTÉSRŐL

ÉMI-TÜV SÜD Kft. Moravcsikné File Katalin

EMAS környezetvédelmi hitelesítői nyilvántartási szám: HU-V-0001/2017

akkreditált vagy engedélyezett a következő hatáskörben: C17, C18, K64, K65, L69, M70, M71, M72, M73, M74 (NACE-kód)

kijelenti, hogy hitelesítette, hogy a szervezet környezetvédelmi nyilatkozatában / frissített környezetvédelmi nyilatkozatában* szereplő telephely: ~~vagy szervezet~~

Crew Nyomdaipari Szolgáltató Kft.

HU- 1161 Budapest, János u. 175

amelynek a nyilvántartási száma: HU- 000004

teljesíti-e a közösségi környezetvédelmi vezetési és hitelesítési rendszerben (EMAS) való önkéntes részvételéről szóló, 2009. november 25-i 1221/2009/EK és a 2017/1505/EU európai parlamenti és tanácsi rendelet valamennyi előírását.

E nyilatkozat aláírásával igazolom, hogy:

– a hitelesítés ~~és az érvényesítés~~ végrehajtása teljességében megfelel a 1221/2009/EK és a 2017/1505/EU rendelet előírásainak,

– a hitelesítés ~~és az érvényesítés~~ eredménye megerősíti, hogy semmi nem utal arra, hogy a szervezet ne teljesítene a környezettel kapcsolatos hatályos jogi előírásokat,

– ~~a szervezet/telephely (*)~~ környezetvédelmi nyilatkozatának/~~frissített környezetvédelmi nyilatkozatának (*)~~ adatai és információi megbízható, hiteles és helyes képet adnak a ~~szervezet/telephely (*)~~ összes tevékenységéről, a környezetvédelmi nyilatkozatban meghatározott alkalmazási körön belül.

Ezen okmány nem egyenértékű az EMAS keretében való nyilvántartásba vétellel. Az EMAS keretében történő nyilvántartásba vételt kizárólag a 1221/2009/EK rendelet szerint illetékes testületek végezhetnek. Ezen okmány nem használható fel önálló nyilvános közleményként.

Kelt 2018. július 11.

Aláírás

Moravcsikné File Katalin

EMAS hitelesítő

(*) a nem megfelelő rész áthúzandó